

A gama Sovereign da Chubbsafes, das classes 0 a V, foi concebida por especialistas para garantir a melhor protecção para os seus valores



Sovereign

PROTECÇÃO ANTI-ROUBO

Características Principais

- A construção desta gama garante a resistência na protecção das dobradiças. Apresentamos uma arquitectura de design simples e tradicional.
- O Sovereign está certificado pelo ECB+S sendo testado de acordo com a norma Europeia EN 1143-1.
- Um sistema de bloqueios activos e passivos foram incorporados na fechadura para resistir á tentativa de roubo.
- Na sua construção foram aplicadas barreiras da Chubbsafes para reforçar a protecção contra a maioria do tipo de roubo.
- Cada cofre pode ser equipado com acessórios destinados a maximizar os requisitos de armazenamento.
- Os montantes do valor seguro aumenta com os graus de resistência da gama Sovereign, de acordo com o seguinte: 11.550,00€ – Grau II, 23.100,00€ – Grau III, 39.600,00€ – Grau IV, 66.000,00€ – Grau V, 99.000,00€ – Grau VI.
- A gama Sovereign pode ser personalizada com opções de fechadura, depósitos, prateleiras e depósitos de gaveta com fecho, de modo a responder aos requisitos do cliente.
- Em certos modelos, a Sovereign obteve a conformidade com a norma NT 017, oferecendo 60 minutos de protecção antifogo.
- Como extensão da gama, são incluídas versões com depósito. A secção principal de depósito é uma unidade de gaveta totalmente integrada, equipada com uma placa "anti-pesca". A gaveta é fechada com uma fechadura de chave, com a opção de fecho electrónico disponível para responder a diferentes requisitos de segurança.
- A fixação de base é uma característica de série em todos os modelos.



Chubbsafes
Trusted the world over.

PROTECÇÃO ANTI-ROUBO

Opções de Fechadura

- Todos os fechos Chubbsafes são testados de acordo com VdS e estão em conformidade com EN 1143-1.
- O grau II e III Sovereign estão equipados de série com um fecho de chave único de dupla ranhura.
- Os graus IV-V oferecem fechadura de chave dupla de série em conformidade com EN 1143-1.
- Sob pedido, podem ser equipados com uma grande variedade de fechaduras electrónicas, fechaduras com temporizador e retardamento.



Fecho Electrónico



Fechadura com Chave

Acessórios Internos



Prateleira

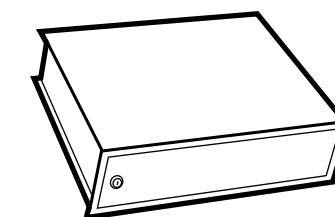

Compartimento

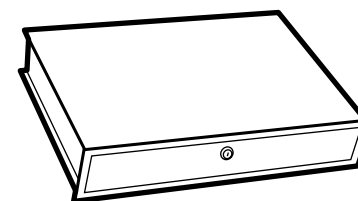

Gaveta (apenas para o tamanho 1)

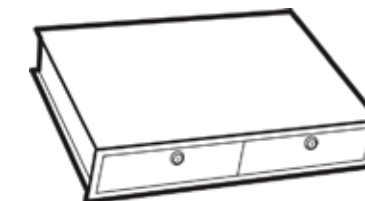

Gaveta dupla (para os tamanhos 2 – 7)

Representante autorizado:

Chubbsafes
Trusted the world over.

Especificações do Produto

Dimensões Sovereign Graus 0 – V

Grau	Tamanho	Externas (mm)			Internas (mm)			Profundidade total com porta a 90° (mm) (F)	Largura total com porta a 180° (mm) (G)	Volume Interno (Litros)
		Altura (A)	Largura (B)	Profundidade (C)	Altura	Largura (D)	Profundidade (E)			
0 – III	0	568	508	450	400	340	210	905	915	29
	1	628	528	603	460	360	363	1077	952	60
	2	718	668	663	550	500	423	1277	1232	116
	3	1018	668	663	850	550	423	1277	1232	180
	4	1208	668	773	1040	500	533	1387	1232	277
	5	1468	668	773	1300	500	533	1387	1232	346
	6	1796	903	663	1628	735	423	1510	1680	506
IV – V	7	1796	903	773	1628	735	533	1620	1680	638
	2	730	680	663	600	550	444	1277	1232	146
	3	1030	680	663	900	550	444	1277	1232	220
	4	1220	680	773	1090	550	554	1387	1232	320
	5	1480	680	773	1350	550	554	1387	1232	411
	6	1808	915	663	1678	785	444	1510	1680	585
	7	1808	915	773	1678	785	554	1620	1680	729

Peso Sovereign Graus 0 – V

Grau	Tamanho							
	0	1	2	3	4	5	6	7
0-I	274	330	467	630	825	976	1210	1350
II	-	370	495	645	835	986	1320	1396
III	-	-	509	668	850	1040	1340	1460
IV-V	-	-	558	770	985	1126	1518	1626

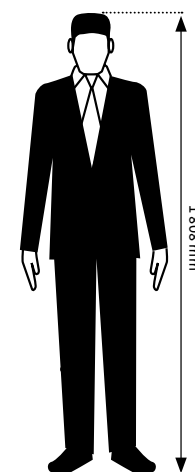
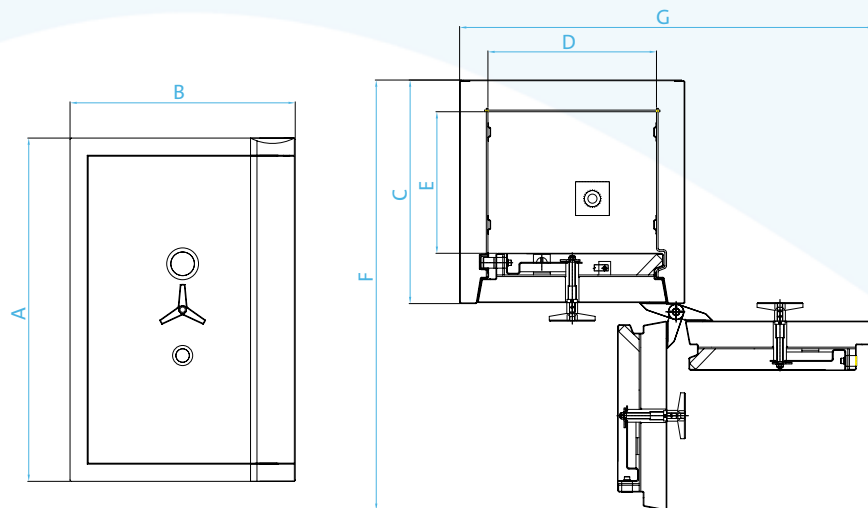

NB: Está disponível a protecção antifogo apenas para os tamanhos do Grau 0 – II

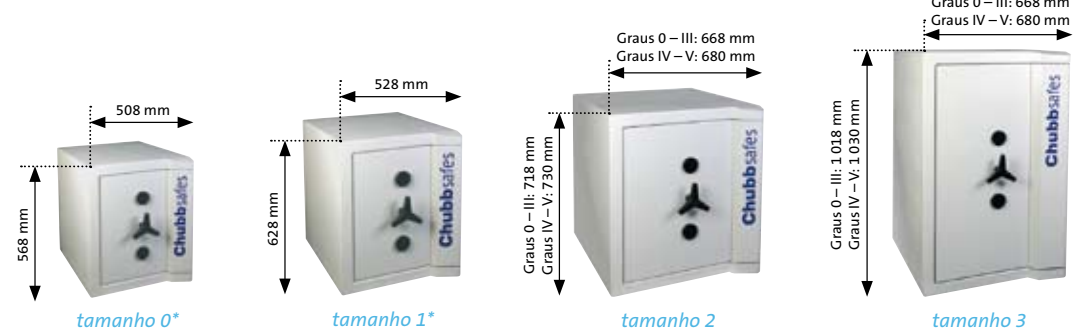

Testes

Resistência ao Fogo: NT FIRE 017 – 60 Paper Graus 0 – II

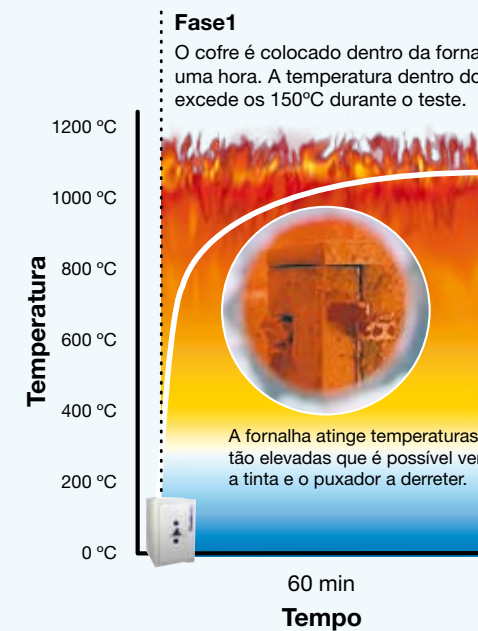

É utilizada uma série de ferramentas de arrombamento nos testes dos produtos Sovereign Chubb safes, desde as ferramentas mais básicas até ferramentas mais sofisticadas, como maçaricos de oxiacetileno.



Personalização

Peça assistência se desejar saber o modo como efectuamos uma personalização de acordo com os seus requisitos de armazenamento, para uma utilização segura e prática.

- Compartimento interior conforme especificado pelo cliente
- Preparado para aceitar um sistema pneumático para depósito
- Ranhura de depósito com dispositivo "anti-pesca"
- Depósito de gaveta dianteiro ou traseiro

